



Refrigerator

MODEL:
CCRR16HB, CCRR16HR, CCRR16HW

1. READ these instructions carefully before installing and operating the appliance. Keep them for further reference.
2. Record in the space below the "SERIAL/MODEL NUMBER" found on the back or bottom of your appliance and retain this information for future reference.

SERIAL NUMBER:

MODEL NUMBER:

DATE OF PURCHASE:

Save and staple your sales receipt to your manual for warranty coverage.

CONTENTS

SAFETY INFORMATION

Important Safety Instructions.....	3-4
Refrigerant	4
Grounding Instructions	5

SET UP & USE

Installation Guide	6
Door Alignment.....	7
Parts & Features	8
Operation Instructions	9-10

CLEANING & CARE.....	11-12
----------------------	-------

TROUBLESHOOTING & WARRANTY

Before You Call For Service	13
Customer Service	13
Troubleshooting.....	14
Limited Warranty.....	15

PRODUCT REGISTRATION

Thank you for purchasing our
COMMERCIAL COOL product.
This easy-to-use manual will guide
you in getting the best use of your
refrigerator.

Remember to record the model and
serial numbers. They are on a label
on the back of the product.

Staple your receipt to your manual.
You will need it to obtain warranty service.

Model number

Serial number

Date of purchase

SAFETY INFORMATION

DANGER

DANGER - Immediate hazards which **WILL** result in severe personal injury or death

WARNING

WARNING - Hazards or unsafe practices which **COULD** result in severe personal injury or death

CAUTION

CAUTION - Hazards or unsafe practices which **COULD** result in minor personal injury

IMPORTANT SAFETY INSTRUCTIONS

WARNING

When using electrical appliances, basic safety precautions should always be followed to reduce the risk of fire, electric shock and personal injury:

READ ALL INSTRUCTIONS BEFORE USING THE PRODUCT

NOTE: If the refrigerator/freezer has been placed in a horizontal or tilted position for any period of time, wait 24 hours before plugging the unit in.

1. Use this appliance only for its intended purpose as described in this use and care guide.
2. This refrigerator must be properly installed in accordance with the installation instructions before it is used. See grounding instructions in the installation section.
3. Never unplug your refrigerator by pulling on the power cord. Always grasp the plug firmly and pull straight out from the outlet.
4. Do not operate any appliance with a damaged cord or plug. Return appliance to the nearest authorized service facility for examination, repair or adjustment.
5. Unplug your refrigerator before cleaning or before making any repairs. **NOTE:** If for any reason this product requires service, we strongly recommend that a certified technician performs the service. Component parts shall be replaced with like components and servicing shall be done by factory authorized service personnel, so as to minimize the risk of possible ignition due to incorrect parts or improper service.
6. Do not use any electrical device or any sharp instrument in defrosting your refrigerator.
-  **7. DANGER** – Risk of child entrapment. Before you throw away your old refrigerator or freezer, take off the doors and leave the shelves in place so that children may not easily climb inside.
8. After your refrigerator is in operation, do not touch the cold surfaces in the freezer compartment, particularly when hands are damp or wet. Skin may adhere to these extremely cold surfaces.

SAFETY INFORMATION

9. Do not refreeze foods that have been thawed completely. The United States Department of Agriculture in Home and Garden Bulletin No. 69 reads: "...You may safely refreeze frozen foods that have thawed if they still contain ice crystals or if they are still cold-below 40 °F.

"...Thawed ground meats, poultry, or fish that have any off-odor or off-color should not be refrozen and should not be eaten. Thawed ice cream should be discarded. If the odor or color of any food is poor or questionable, discard it. The food may be dangerous to eat ... Even partial thawing and re-freezing reduce the eating quality of foods, particularly fruits, vegetables, and prepared foods. The eating quality of red meats is affected less than that of many other foods. Use refrozen foods as soon as possible, to save as much of its eating quality as you can."

10. This refrigerator should not be recessed or built-in in an enclosed cabinet. It is designed for freestanding installation only.
11. Do not operate your refrigerator in the presence of explosive fumes.

SAVE THESE INSTRUCTIONS HOUSEHOLD USE ONLY

DANGER

Risk of child entrapment. Before you throw away your old refrigerator or freezer, take off the doors. Leave the shelves in place so that children may not easily climb inside.

REFRIGERANT

GAS WARNINGS

- **DANGER** - Risk of fire or explosion. Flammable refrigerant used. DO NOT use mechanical devices to defrost refrigerator. DO NOT puncture refrigerant tubing.
- **DANGER** - Risk of fire or explosion. Flammable refrigerant used. To be repaired only by trained service personnel. DO NOT puncture refrigerant tubing.
- **CAUTION** - Risk of fire or explosion. Flammable refrigerant used. Consult repair manual/owner's guide before attempting to service this product. All safety precautions must be followed.
- **CAUTION** - Risk of fire or explosion. Dispose of properly in accordance with federal or local regulations. Flammable refrigerant used.
- **CAUTION** - Risk of fire or explosion due to puncture of refrigerant tubing; Follow handling instructions carefully. Flammable refrigerant used.

SAFETY INFORMATION

GROUNDING INSTRUCTIONS

ELECTRICAL REQUIREMENTS

The electrical requirements are a 115 volt 60 Hz, AC only, 15 amp. It is recommended that a separate circuit serving only the product be provided. The product is equipped with a 3-wire cord having a 3-prong grounding plug. It must be plugged into a wall receptacle that is properly installed and grounded.

This appliance must be grounded. In the event of an electrical short circuit, grounding reduces risk of electric shock by providing an escape wire for the electric current. The cord provided with this appliance is equipped with a grounding wire and a grounding plug. The plug must be plugged into an outlet that is properly installed and grounded.

Avoid the use of three prong adapters or cutting off the third grounding prong in order to accommodate a two prong outlet. This is a dangerous practice since it provides no effective grounding for the refrigerator and may result in shock hazard.

WARNING

Improper use of the grounding plug can result
in a risk of electric shock.

Consult a qualified electrician or serviceman if:

- 1) The grounding instructions are not completely understood.
- 2) You are unsure that the appliance is properly grounded.
- 3) You have any questions about the grounding or electrical instructions.

POWER SUPPLY CORD

1. Avoid the use of an extension cord because of potential safety hazards under certain conditions. Have a qualified electrician or serviceman install an outlet near the appliance.
2. If it is absolutely necessary to use longer cord sets or an extension cord, extreme care must be exercised.
 - a) Use only a grounding type 3-wire extension cord that has a 3-blade grounding plug and a 3-slot receptacle that will accept the plug on the appliance.
 - b) The marked electrical rating of the cord set or extension cord must be equal to or greater than the electrical rating of the appliance. The longer cord should be arranged so that it will not drape over the counter top or table top where it can be pulled on by children or tripped over unintentionally.

NOTE: Neither COMMERCIAL COOL nor the dealer can accept any liability for damage to the product or personal injury resulting from failure to observe the electrical connection procedures.

SET UP & USE

INSTALLATION GUIDE

1. Unpack your refrigerator by removing all packaging materials like carton, base, foams, adhesive tape, etc.
2. Remove all accessories, internal packaging material used to hold shelves, ice tray, etc. in place.
3. Clean the remains of all adhesive tape used and remove all printed material supplied.
4. Install the refrigerator in a convenient location away from extreme heat and cold. Allow sufficient clearance between the refrigerator and side wall so the door(s) will open without obstruction. Refrigerator is not designed for recessed installation.
5. The floor on which the refrigerator should be placed must be flat, hard, solid, and even. The refrigerator should not be placed on any soft material such as foam, plastic, etc.
6. To level your refrigerator, use the two leveling legs located on the bottom front of your refrigerator. Adjust by turning the legs counterclockwise to raise or clockwise to lower your refrigerator. The door will close easier if the leveling legs are extended.
7. The following are recommended minimum clearances around the refrigerator for proper air circulation:
Sides: 3/4" (19mm)
Top: 2" (50mm)
Back: 2" (50mm)
Proper air circulation will help your refrigerator work at maximum efficiency.

NOTE: · The appliance must be correctly connected to the power supply.

CAUTION

Care should be taken during the handling, moving and use of the freezer to avoid damaging the refrigerant tubing or increasing the risk of a leak

WARNING

It is important to keep the power cord away from the compressor at the back of the refrigerator during operation, the compressor can reach a high temperature and could cause serious damage to the power cord.

SET UP & USE

PROTECTION FROM HEAT AND MOISTURE

- Do not install your refrigerator in any location where heavy moisture is present or if the location is not properly insulated. This refrigerator is not designed to operate in temperature settings below 50° Fahrenheit.
- Location for the refrigerator should be on a hard surface and away from direct sunlight and heat sources, e.g., radiators, baseboard heaters, cooking appliances, etc..

DOOR ALIGNMENT

1. Remove any loose items in the refrigerator and carefully place it on its back.
2. Use a Phillips head screwdriver to unscrew the 6 screws from both side hinges.
3. Adjust the door so it is aligned and partially secure. Make sure the door and cabinet are properly aligned and then secure tightly.
4. Place the unit back in an upright position.

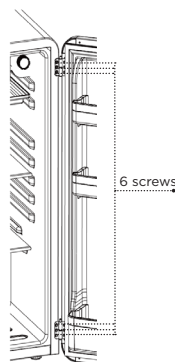

INSTALLING THE DOOR HANDLE

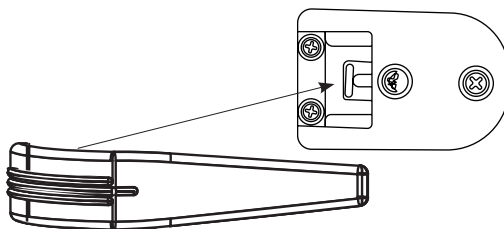

The base of the door handle is attached to the unit. Remove the pull handle that is packed inside the refrigerator.

Insert the opening of the pull handle into the base and push it until it clicks into place.

Check to make sure it is secured. Do not remove once it is installed.

SET UP & USE

PARTS & FEATURES

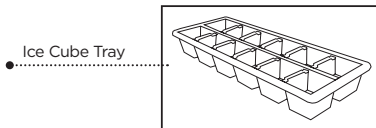
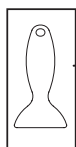
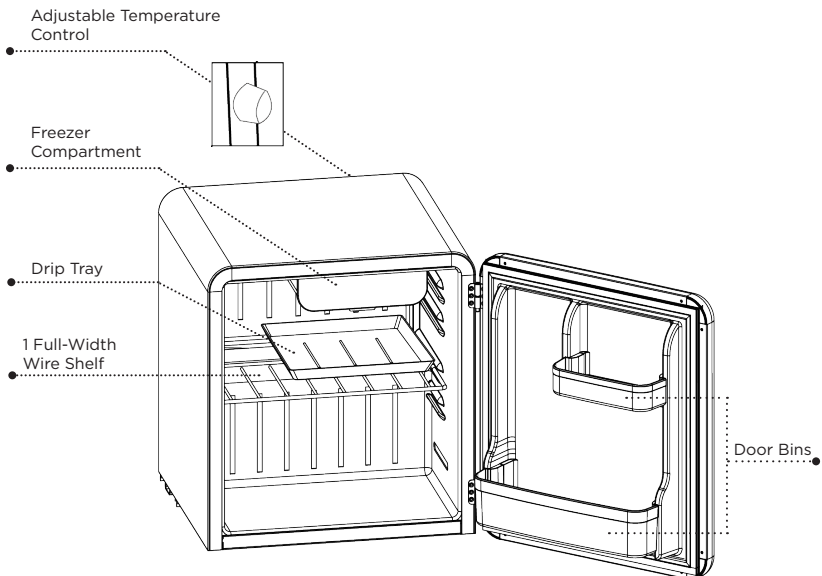

SET UP & USE

OPERATION INSTRUCTIONS

STARTING YOUR NEW REFRIGERATOR

After cleaning your refrigerator thoroughly. Wipe the outside with a soft, dry cloth, the interior with a clean, moist cloth.

1. Insert the power supply cord into the socket.
2. Turn the thermostat dial to an initial setting of "7" for 15-20 minutes.

NOTE: • As the door gets pressed in during shipping, the gasket may have to be reset. This is done to prevent the cool refrigerated air from escaping. If there is a gap between the door gasket and the cabinet, set the gasket by gently pulling it out of the seal gap.

TEMPERATURE CONTROL

NOTE: • If the refrigerator/freezer has been placed in a horizontal or tilted position for any period of time, wait 24 hours before plugging the unit in.

- The settings of the temperature control are "0, 1, 2, 3, 4, 5, 6, 7." Adjust the temperature control to the setting that best suits your needs. The setting of "4" should be appropriate for home or office use.
- Turning the temperature to "0" position will shut off the cooling cycle in both the refrigerator and freezer sections, but does not turn off the electrical power to the unit.

NOTE: • Wait 3-5 minutes before restarting if you unplug the refrigerator. The unit may fail to operate properly if restarted too quickly.

- If the ambient temperature is too high, the refrigerator may not reach the desired target temperature.
- Large amounts of food will lower the cooling efficiency of the appliance.
- Do not place food items on the air outlet and leave spaces for airflow.
- If you choose to change the thermostat setting, adjust thermostat control one increment at a time. Allow several hours for temperature to stabilize between adjustments.

SET UP & USE

FOOD STORAGE

- When storing fresh food that is not prepackaged, be sure to wrap or store food in airtight and moisture proof material unless otherwise noted. This will ensure proper shelf life and prevent the transfer of odors and tastes.
- Wipe containers before storing to avoid needless spills.
- Eggs should be stored in an upright position in their original carton to maximize shelf life.
- Fruit should be washed and dried, then stored in sealed plastic bags before storing in the refrigerator.
- Vegetables with skins should be stored in plastic bags or containers.
- Leafy vegetables should be washed and drained and then stored in plastic bags or containers.
- Hot food should be allowed to cool before storing in the refrigeration. This will prevent unnecessary energy use.
- Fresh seafoods should be used the same day as purchased.
- When storing meats in the fresh food section, keep the original packaging or rewrap as necessary.

FREEZER COMPARTMENT

- To release frozen ice cube tray from the bottom of the compartment, pour warm water around it. Boiling water should not be used as it can damage the interior cabinet. Metal objects, such as, screwdrivers or sharp knives can damage and puncture the cooling system tubing. Do not wash the ice cube tray in a dishwasher; only wash in lukewarm water.

REFRIGERATOR INTERIOR SHELF

1. Carefully tilt the shelf up and slide forward until the shelf has been completely removed.
2. Slide the shelf back to replace.

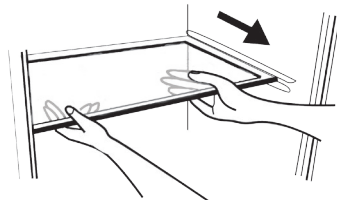

CLEANING AND CARE

CLEANING AND MAINTAINING

The refrigerator should be cleaned and maintained once a month. Before doing so, you must unplug the refrigerator.

CAUTION

To avoid personal injury or product damage always read and follow manufacturer's instructions and warnings before using any cleaning products.

WARNING

Always unplug your refrigerator before cleaning to avoid electric shock. Ignoring this warning may result in death or injury.

POWER INTERRUPTION

In case of a power interruption/outage, unplug the power cord from the wall outlet. Replug the power cord to the wall outlet once the power has been restored. For long periods of power outage, inspect and discard the spoiled or thawed foods from the refrigerator and freezer compartments. Clean the refrigerator thoroughly before using again.

CLEANING METHOD

Prepare a cleaning solution of 3-4 tablespoons of baking soda mixed with warm water. Use sponge or soft cloth, dampened with the cleaning solution to wipe down your refrigerator.

- Rinse with clean, warm water and dry with a soft cloth.
- Do not use harsh chemicals, abrasives, ammonia, chlorine bleach, concentrated detergents, solvents or metal scouring pads. Some of these chemicals may dissolve, damage and/or discolor your refrigerator.

DOOR GASKET

Clean door gaskets every three months according to general instructions. Gasket must be kept clean and pliable to assure a proper seal.

- Petroleum jelly applied lightly on the hinge sides of gaskets will keep the gasket pliable and ensure a good seal.

VACATION AND MOVING CARE

- When going on vacation, it is best that you empty all the food from your refrigerator and freezer. Set the temperature dial to "0" and unplug the refrigerator. Clean the unit as per "Cleaning Method" and leave the door open to remove any odors.
- When travelling or moving the refrigerator, always transport the unit vertically. Moving the unit on its sides may damage the refrigerator and/or its compressor.

CLEANING AND CARE

ENERGY SAVING TIPS

- The refrigerator should be located in the coolest area of the room, away from heat-producing appliances or heating ducts, and out of direct sunlight.
- Let hot foods cool to room temperature before placing in the refrigerator. Overloading the refrigerator forces the compressor to run longer and thus increase energy consumption. Foods that refrigerate too slowly may lose quality or spoil.
- Be sure to wrap foods properly, and wipe containers dry before placing in the refrigerator.
- The shelves should not be lined with aluminum foil, wax paper, or paper towels. This will interfere with cold air circulation, making the refrigerator less efficient.
- Organize food to reduce door openings and extended searches. Remove as many items as needed at one time, and close the door as soon as possible.

HOW TO DEFROST

- For maximum energy efficiency, defrost freezer section whenever frost accumulates to a thickness of 1/4" or more on freezer walls. Note that frost tends to accumulate more during the summer months.
- Remove the food and ice cube tray to empty the freezer section. Make sure the drip tray is in place (Fig A) to collect the water dripping.
- Turn temperature control dial to 0 position and unplug the unit. Defrosting may take a few hours. To speed up defrost time, keep the door open and place a bowl of warm water in the freezer.
-

- An ice scraper has been included for your convenience. You can use it to gently remove frost if needed.
- During defrost, water will accumulate in the drip tray. Make sure it does not overflow. Do not leave unattended.
- After defrosting, empty the drip tray and wipe down the interior of the freezer. When the drip tray is thoroughly dried, return it to its original position. You may now reset your refrigerator to the desired temperature and return food.

- NOTE:** Do not heat the evaporator directly with hot water or hair dryer while defrosting. Doing so will damage the freezer compartment.
- Never use a sharp or metallic instrument to remove frost as it may damage the refrigerator and puncture the cooling coils. It will also void the warranty. We recommend using a plastic scraper.

(Fig A)

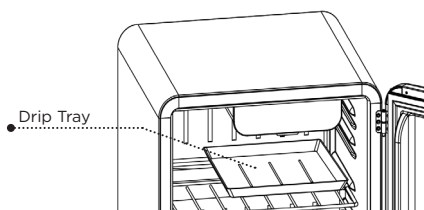

TROUBLESHOOTING & WARRANTY

BEFORE YOU CALL FOR SERVICE

IF THE REFRIGERATOR FAILS TO OPERATE:

- A) Check to make sure that the refrigerator is plugged in securely. If it is not, remove the plug from the outlet, wait 10 seconds and plug it in again securely.
- B) Check for a blown circuit fuse or a tripped main circuit breaker. If these seem to be operating properly, test the outlet with another appliance.

IF NONE OF THE ABOVE SOLVES THE PROBLEM, CONTACT A QUALIFIED TECHNICIAN. DO NOT TRY TO ADJUST OR REPAIR THE REFRIGERATOR YOURSELF.

CUSTOMER SERVICE

IMPORTANT

DO NOT RETURN THIS PRODUCT TO THE STORE

If you have a problem with this product, please contact the W Appliance Co. Customer Satisfaction Center at 855-855-0294.

**DATED PROOF OF PURCHASE, MODEL # AND SERIAL #
REQUIRED FOR WARRANTY SERVICE**

TROUBLESHOOTING & WARRANTY

TROUBLESHOOTING

Troubleshoot your problem by using the chart below. If the refrigerator still does not work properly, contact W Appliance Co. customer service center or the nearest authorized service center. Customers must never troubleshoot internal components.

TROUBLE	POSSIBLE CAUSE	POSSIBLE REMEDY
Refrigerator does not work.	<ul style="list-style-type: none"> A. Refrigerator is not switched on. B. Unit is not plugged in or is loose. C. Fuse has blown or is defective. D. Wall power socket is defective. 	<ul style="list-style-type: none"> A. Turn on the temperature control dial. It may be in the OFF, "0" position. B. Plug in the refrigerator. C. Check fuse, replace if necessary. D. To be corrected by a qualified electrician.
The food is too cold.	<ul style="list-style-type: none"> A. Temperature is not properly adjusted. 	<ul style="list-style-type: none"> A. Set the temperature control dial to a warmer setting.
The food is too warm .	<ul style="list-style-type: none"> A. Temperature is not properly adjusted. B. Door was open for an extended period. C. A large quantity of warm food was placed in the refrigerator within the last 24 hours. D. The refrigerator is near a heat source. 	<ul style="list-style-type: none"> A. Set the temperature control dial to a cooler setting. B. Open the door only as long as necessary. Check door gasket for proper seal. C. Set the temperature control dial to a colder setting temporarily. D. Please look in the "Protection From Heat and Moisture" section.
Heavy build-up of frost, possibly also on the door seal. NOTE: This is normal during high humidity periods. Frequent door openings will also cause heavy frost buildup.	<ul style="list-style-type: none"> A. Door seal is not air-tight. 	<ul style="list-style-type: none"> A. Carefully warm the leaking sections of the door gasket with a hair dryer (on a cool setting). At the same time, shape the warmed door seal by hand such that it sits correctly.
Popping or cracking sounds.	<ul style="list-style-type: none"> A. When compressor comes on. 	<ul style="list-style-type: none"> A. This is a normal sound of coolant flowing through condenser coils.
Refrigerator door does not shut properly.	<ul style="list-style-type: none"> A. The refrigerator door is not properly aligned. B. Possible blockage from food containers, shelves, bins, etc.. 	<ul style="list-style-type: none"> A. Re-align the refrigerator door. Refer to the "Door Alignment" section. B. Ensure nothing is blocking the door.
Refrigerator has an odor.	<ul style="list-style-type: none"> A. Foods not properly sealed. B. Interior needs cleaning. 	<ul style="list-style-type: none"> A. Removed any contaminated foods. B. Please refer to "Cleaning and Care" section.

TROUBLESHOOTING & WARRANTY

LIMITED WARRANTY

Any repair, replacement, or warranty service, and all questions about this product should be directed to W Appliance Co. at **855-855-0294** from the USA or Puerto Rico.

W Appliance Co. warrants to the original purchaser that the product will be free from defects in material, parts and workmanship for the period designated for this product. The warranty commences the day the product is purchased and covers up to a period of **1 year (12 months) for labor/1 year (12 months) for parts (manufacturing defects only)/carry in service/ and a total of 2 years (24 months) for compressor part only.** W Appliance Co. agrees that it will, at its option, replace the defective product with either a new or remanufactured unit equivalent to your original purchase during the warranty period.

Exclusions: This warranty does not apply to the below:

1. If the appearance or exterior of the product has been damaged or defaced, altered or modified in design or construction.
2. If the product original serial number has been altered or removed or cannot be readily determined.
3. If there is damaged due to power line surge, user damage to the AC power cord or connection to improper voltage source.
4. If damage is due to general misuse, accidents or acts of God.
5. If repair attempts are done by unauthorized service agents, use of parts other than genuine parts or parts obtained from persons other than authorized service companies.
6. On units that have been transferred from the original owner.
7. On products that have been purchased as refurbished, like new, second-hand, in a "As-Is" or "Final Sale" terms.
8. To products used in a commercial or rental setting.
9. To products used in settings other than ordinary household use or used other than in accordance with the provided instructions.
10. To damages for service calls for improper installations.
11. To glass parts and other accessory items that are included with the unit.
12. Transportation and shipping costs associated with the replacement of the unit.
13. Food loss for loss due to product failure or delay in service, repair or replacement.
14. Service calls to instruct you how to use your product.
15. Service calls to repair or replace the house fuse, reset the circuit breaker or correct the wiring in the house.

REPAIR OR REPLACEMENT AS PROVIDED UNDER THIS WARRANTY IS THE EXCLUSIVE REMEDY OF THE CUSTOMER; W Appliance Co. SHALL NOT BE LIABLE FOR ANY INCIDENTAL OR CONSEQUENTIAL DAMAGES FOR BREACH OF ANY EXPRESS OR IMPLIED WARRANTY ON THIS PRODUCT, EXCEPT TO THE EXTENT PROHIBITED BY APPLICABLE LAW. ANY IMPLIED WARRANTY OF MERCHANTABILITY OF FITNESS FOR A PARTICULAR PURPOSE ON THIS PRODUCT IS LIMITED TO THE DURATION OF THE WARRANTY.

Some states do not allow the exclusion or limitations of incidental or consequential damages, or limitations on how long the warranty lasts. In these cases the above exclusions or limitations may not apply to you. This warranty gives you specific legal rights and you may also have other rights which vary from state to state.

Obtaining Service: To obtain service, product literature, supplies or accessories please call **855-855-0294** to create a ticket for exchange/repair. Please make sure to provide the date of purchase, model number and a brief description of the problem. Our customer service representative will contact you or send detailed return instructions.

W Appliance Co. does not warrant that the appliance will work properly in all environmental conditions, and makes no warranty and representation, either implied or expressed, with respect to the quality, performance, merchantability, or fitness for a particular purpose other than the purpose identified within this user's manual. W Appliance Co. has made every effort to ensure that this user's manual is accurate and disclaims liability for any inaccuracies or omissions that may have occurred. Information in this user's manual is subject to change without notice and does not represent a commitment on the part of W Appliance Co.. W Appliance Co. reserves the right to make improvements to this user's manual and/or to the products described in this user's manual at any time without notice. If you find information in this manual that is incorrect, misleading, or incomplete, please contact us at **855-855-0294**.

W Appliance Co.
1356 Broadway
New York, NY 10018



© 2022 Commercial Cool is a W Appliance Company.
All Rights Reserved.



Réfrigérateur

MODÈLE:

CCRR16HB, CCRR16HR, CCRR16HW

1. LISEZ attentivement ces instructions avant d'installer et d'utiliser l'appareil. Gardez-les pour référence future.
2. Enregistrez dans l'espace dessous le "NUMÉRO DE SÉRIE/MODÈLE" situé à l'arrière ou au bas de votre appareil et gardez ces informations pour référence ultérieure.

NUMÉRO DE SÉRIE:

NUMÉRO DE MODÈLE:

DATE D'ACHAT :

Gardez et agrafez votre reçu de vente à votre manuel pour une couverture de garantie.

TABLE DES MATIÈRES

INFORMATION SUR LA SÉCURITÉ

Consignes De Sécurité Importantes.....	19-20
Réfrigérant	20
Instructions De Mise À La Terre	21

CONFIGURATION ET UTILISATION

Guide d'Installation	22
Alignement De La Porte.....	23
Pièces Et Caractéristiques.....	24
Mode d'Emploi.....	25-26

NETTOYAGE ET ENTRETIEN	27-28
-------------------------------------	--------------

DÉPANNAGE ET GARANTIE

Avant d'Appeler Le Service.....	29
Service Client.....	29
Dépannage.....	29-30
Garantie Limitée.....	31

ENREGISTREMENT DU PRODUIT

Nous vous remercions d'avoir acheté notre produit COMMERCIAL COOL. Ce manuel facile à utiliser vous guidera pour obtenir la meilleure utilisation de votre réfrigérateur.

N'oubliez pas d'enregistrer les numéros de modèle et de série. Ils sont sur une étiquette au dos du produit.

Agrafez votre reçu à votre manuel. Vous en aurez besoin pour obtenir le service de garantie.

Numéro de modèle

Numéro de série

Date d'achat

INFORMATIONS DE SÉCURITÉ



DANGER

DANGER - Les dangers immédiats qui **VONT** entraîner des blessures graves ou la mort



AVERTISSEMENT

AVERTISSEMENT - Les dangers ou pratiques dangereuses qui **POURRAIENT** entraîner des blessures graves ou la mort



ATTENTION

ATTENTION - Les dangers ou pratiques dangereuses qui **POURRAIENT** entraîner des blessures mineures

CONSIGNES DE SÉCURITÉ IMPORTANTES

⚠ AVERTISSEMENT

Lors de l'utilisation d'appareils électriques, les précautions de sécurité de base doivent toujours être suivies pour réduire le risque d'incendie, de choc électrique et de blessures corporelles:
LISEZ TOUTES LES INSTRUCTIONS AVANT D'UTILISER LE PRODUIT

REMARQUE: Si le réfrigérateur/congélateur a été placé en position horizontale ou inclinée pendant une période quelconque, attendez 24 heures avant de brancher l'appareil.

1. Utilisez cet appareil uniquement pour son usage prévu comme décrit dans ce guide d'utilisation et d'entretien.
2. Ce réfrigérateur doit être correctement installé conformément aux instructions d'installation avant d'être utilisé. Voir les instructions de mise à la terre dans la section d'installation.
3. Ne débranchez jamais votre réfrigérateur en tirant sur le cordon d'alimentation. Toujours saisir fermement la fiche et la retirer directement de la prise.
4. N'utilisez aucun appareil avec un cordon ou une fiche endommagés. Renvoyez l'appareil au centre de service agréé le plus proche pour examen, réparation ou réglage.
5. Débranchez votre réfrigérateur avant de nettoyer ou d'effectuer des réparations. **REMARQUE:** Si, pour une raison quelconque, ce produit nécessite un entretien, nous recommandons fortement qu'un technicien certifié effectue l'entretien. Les composants doivent être remplacés par des composants similaires et l'entretien doit être effectué par du personnel d'entretien autorisé par l'usine, de manière à minimiser le risque d'allumage possible à cause de pièces incorrectes ou d'un entretien inapproprié.
6. N'utilisez aucun appareil électrique ou instrument tranchant pour dégivrer votre réfrigérateur.
- ⚠ 7. DANGER** – Risque de piégeage d'enfants. Avant de jeter votre ancien réfrigérateur ou congélateur, enlevez les portes et laissez les tablettes en place afin que les enfants ne puissent pas facilement grimper à l'intérieur.
8. Une fois votre réfrigérateur en marche, ne touchez pas les surfaces froides du compartiment congélateur, en particulier quand les mains sont humides ou mouillées. La peau peut adhérer à ces surfaces extrêmement froides.

INFORMATIONS DE SÉCURITÉ

9. Ne pas recongeler les aliments qui ont été complètement décongelés. Le United States Department of Agriculture in Home and Garden Bulletin No. 69 se lit comme suit: "...Vous pouvez recongeler en toute sécurité les aliments congelés qui ont décongelé s'ils contiennent encore des cristaux de glace ou s'ils sont encore froids en dessous de 40°F.
"...Les viandes hachées décongelées, volailles ou poissons qui ont des odeurs ou couleurs désagréables ne doivent pas être recongelés et ne doivent pas être consommés. Les glaces décongelées doivent être jetées. Si l'odeur ou la couleur d'un aliment est mauvaise ou douteuse, jetez-le. La nourriture peut être dangereuse à manger ... Même la décongélation partielle et la recongélation réduisent la qualité alimentaire des aliments, en particulier les fruits, légumes et aliments préparés. La qualité alimentaire des viandes rouges est moins affectée que celle de nombreux autres aliments. Utilisez les aliments recongelés dès que possible, pour économiser le plus possible de sa qualité alimentaire.
10. Ce réfrigérateur ne doit pas être encastré ou intégré dans une armoire fermée. Il est conçu pour une installation autonome uniquement.
11. N'utilisez pas votre réfrigérateur en présence de fumées explosives.

GARDEZ CES INSTRUCTIONS USAGE DOMESTIQUE UNIQUEMENT

DANGER

Risque de piégeage d'enfants. Avant de jeter votre ancien réfrigérateur ou congélateur, enlevez les portes. Laissez les tablettes en place afin que les enfants ne puissent pas facilement grimper à l'intérieur.

RÉFRIGÉRANT

AVERTISSEMENTS DE GAZ

- **DANGER** - Risque d'incendie ou d'explosion. Réfrigérant inflammable utilisé. NE PAS utiliser de dispositifs mécaniques pour décongeler le réfrigérateur. NE PAS percer la tubulure du réfrigérant.
- **DANGER** - Risque d'incendie ou d'explosion. Réfrigérant inflammable utilisé. À réparer uniquement par du personnel d'entretien qualifié. NE PAS percer la tubulure du réfrigérant.
- **ATTENTION** - Risque d'incendie ou d'explosion. Réfrigérant inflammable utilisé. Consultez le manuel de réparation/guide du propriétaire avant d'essayer d'entretenir ce produit. Toutes les précautions de sécurité doivent être suivies.
- **ATTENTION** - Risque d'incendie ou d'explosion. Éliminez correctement conformément aux réglementations fédérales ou locales. Réfrigérant inflammable utilisé.
- **ATTENTION** - Risque d'incendie ou d'explosion dû à la perforation de la tubulure du réfrigérant ; Suivez attentivement les instructions de manipulation. Réfrigérant inflammable utilisé.

INFORMATIONS DE SÉCURITÉ

INSTRUCTIONS DE MISE À LA TERRE

EXIGENCES ÉLECTRIQUES

Les exigences électriques sont de 115 volts 60 Hz, CA uniquement, 15 ampères. Il est recommandé de prévoir un circuit séparé desservant uniquement le produit. Le produit est équipé d'un cordon à 3 fils avec une fiche de mise à la terre à 3 broches. Il doit être branché dans une prise murale correctement installée et mise à la terre.

Cet appareil doit être mis à la terre. En cas de court-circuit électrique, la mise à la terre réduit le risque de choc électrique en fournissant un fil d'échappement pour le courant électrique. Le cordon fourni avec cet appareil est équipé d'un fil de mise à la terre et d'une fiche de mise à la terre. La fiche doit être branchée sur une prise de courant correctement installée et mise à la terre.

Évitez d'utiliser des adaptateurs à trois broches ou de couper la troisième broche de mise à la terre afin de recevoir une prise à deux broches. C'est une pratique dangereuse car elle ne fournit aucune mise à la terre efficace pour le réfrigérateur et peut entraîner un risque de choc.

ATTENTION

Une mauvaise utilisation de la fiche de mise à la terre peut entraîner un risque de choc électrique.

Consultez un électricien ou un technicien qualifié si:

- 1) Les instructions de mise à la terre ne sont pas complètement comprises.
- 2) Vous n'êtes pas sûr que l'appareil soit correctement mis à la terre.
- 3) Vous avez des questions sur la mise à la terre ou les instructions électriques.

ALIMENTATION ÉLECTRIQUE

1. Évitez l'utilisation d'une rallonge à cause des dangers potentiels pour la sécurité dans certaines conditions. Demandez à un électricien ou un technicien qualifié d'installer une prise près de l'appareil.
2. S'il est absolument nécessaire d'utiliser des cordons plus longs ou une rallonge, des précautions extrêmes doivent être prises.
 - a) Utilisez uniquement un cordon d'extension à 3 fils de type mise à la terre qui a une fiche de mise à la terre à 3 lames et une prise à 3 fentes qui acceptera la fiche sur l'appareil.
 - b) Le calibre électrique marqué du jeu de cordons ou du cordon d'extension doit être égal ou supérieur au calibre électrique de l'appareil. Le cordon plus long doit être disposé de manière à ne pas draper le dessus du comptoir ou de la table où il peut être tiré par les enfants ou trébuché involontairement.

REMARQUE: Ni COMMERCIAL COOL ni le détaillant ne peuvent accepter aucune responsabilité pour les dommages causés au produit ou les blessures résultant du non-respect des procédures de connexion électrique.

CONFIGURATION ET UTILISATION

GUIDE D'INSTALLATION

1. Déballez votre réfrigérateur en enlevant tous les matériaux d'emballage tels que carton, base, mousses, ruban adhésif, etc.
2. Enlevez tous les accessoires et le matériel d'emballage interne utilisés pour maintenir les tablettes, le bac à glace, etc. en place.
3. Nettoyez les restes de tout ruban adhésif utilisé et enlevez tout le matériel imprimé fourni.
4. Installez le réfrigérateur dans un endroit pratique à l'abri de la chaleur et du froid extrêmes. Laissez un espace suffisant entre le réfrigérateur et la paroi latérale pour que la ou les portes s'ouvrent sans obstruction. Le réfrigérateur n'est pas conçu pour une installation encastrée.
5. Le plancher sur lequel le réfrigérateur doit être placé doit être plat, dur, solide et uniforme. Le réfrigérateur ne doit pas être placé sur un matériau mou comme de la mousse, du plastique, etc.
6. Pour mettre votre réfrigérateur à niveau, utilisez les deux pieds de mise à niveau situés en bas à l'avant de votre réfrigérateur. Réglez en tournant les pieds dans le sens antihoraire pour monter ou dans le sens horaire pour abaisser votre réfrigérateur. La porte se fermera plus facilement si les pieds de mise à niveau sont étendus.
7. Les dégagements minimums recommandés autour du réfrigérateur pour une bonne circulation de l'air sont les suivants:
Côtés: 3/4" (19mm)
Dessus: 2" (50mm)
Dos: 2" (50mm)
Une bonne circulation d'air aidera votre réfrigérateur à fonctionner avec une efficacité maximale.

REMARQUE: L'appareil doit être correctement connecté à l'alimentation électrique.

ATTENTION

Des précautions doivent être prises lors de la manipulation, du déplacement et de l'utilisation du congélateur pour éviter d'endommager la tubulure du réfrigérant ou d'augmenter le risque de fuite.

AVERTISSEMENT

Il est important de garder le cordon d'alimentation à l'écart du compresseur à l'arrière du réfrigérateur pendant le fonctionnement. Le compresseur peut atteindre une température élevée et pourrait causer de graves dommages au cordon d'alimentation.

CONFIGURATION ET UTILISATION

PROTECTION CONTRE LA CHALEUR ET L'HUMIDITÉ

- N'installez pas votre réfrigérateur dans un endroit où il y a une forte humidité ou si l'endroit n'est pas correctement isolé. Ce réfrigérateur n'est pas conçu pour fonctionner à des températures inférieures à 50°Fahrenheit.
- L'emplacement du réfrigérateur doit être sur une surface dure et à l'écart de la lumière directe du soleil et de la source de chaleur, par exemple, les radiateurs, les chauffages de plinthes, les appareils de cuisson, etc.

ALIGNEMENT DE LA PORTE

1. Enlevez tout article lousse dans le réfrigérateur et placez-le soigneusement sur son dos.
2. Utilisez un tournevis cruciforme pour dévisser les 6 vis des deux charnières latérales.
3. Réglez la porte de manière à ce qu'elle soit alignée et partiellement sécurisée. Assurez-vous que la porte et le boîtier sont correctement alignées, puis fixez fermement.
4. Remettez l'appareil en position verticale.

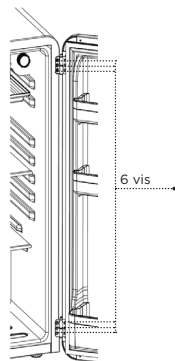

INSTALLATION DE LA POIGNÉE DE PORTE

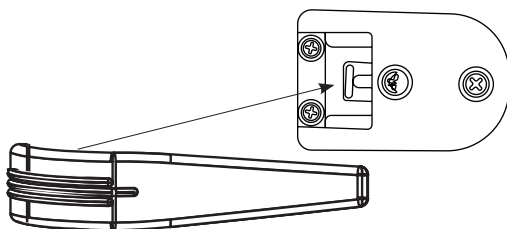

La base de la poignée de porte est fixée à l'unité. Enlevez la poignée de tirage qui est emballée à l'intérieur du réfrigérateur.

Insérez l'ouverture de la poignée de tirage dans la base et poussez-la jusqu'à ce qu'elle s'enclenche.

Vérifiez qu'il est bien fixé. Ne l'enlevez pas une fois installé.

CONFIGURATION ET UTILISATION

PIÈCES ET CARACTÉRISTIQUES

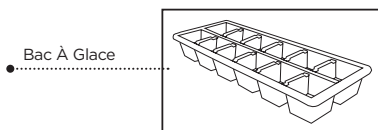
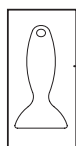
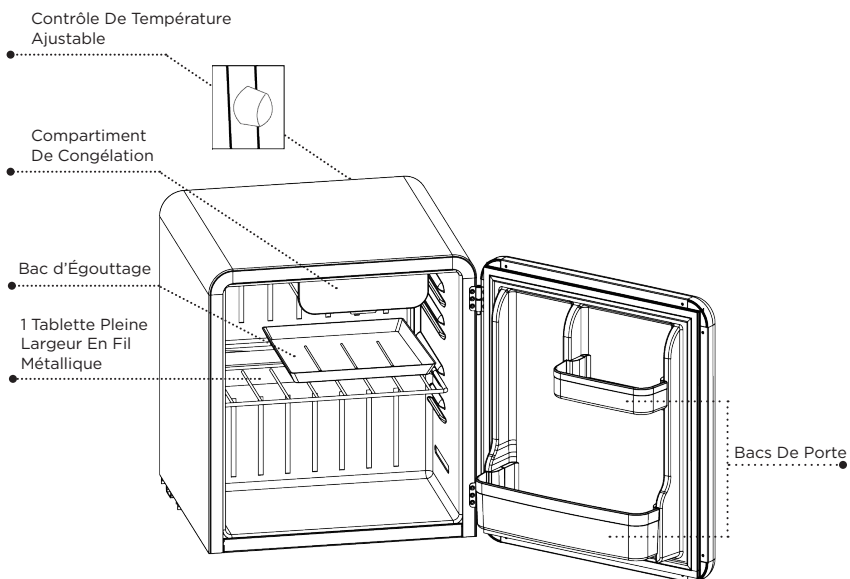

CONFIGURATION ET UTILISATION

MODE D'EMPLOI CONTRÔLE DE TEMPÉRATURE

REMARQUE:

- Si le réfrigérateur/congélateur a été placé en position horizontale ou inclinée pendant une période quelconque, attendez 24 heures avant de brancher l'appareil.
- Les réglages du régulateur de température sont "0, 1, 2, 3, 4, 5, 6, 7" Ajustez le régulateur de température au réglage qui convient le mieux à vos besoins. Le réglage de "4" devrait être approprié pour une utilisation à la maison ou au bureau.
- Tourner la température à la position « 0 » arrête le cycle de refroidissement dans les sections réfrigérateur et congélateur, mais ne coupe pas l'alimentation électrique de l'appareil.

REMARQUE:

- Attendez 3 à 5 minutes avant de redémarrer si vous débranchez le réfrigérateur. L'unité peut ne pas fonctionner correctement si elle est redémarrée trop rapidement.
- Si la température ambiante est trop élevée, le réfrigérateur peut ne pas atteindre la température cible désirée.
- De grandes quantités de nourriture diminueront l'efficacité de refroidissement de l'appareil.
- Ne placez pas d'aliments sur la sortie d'air. Laissez de l'espace pour le flux d'air.
- Si vous choisissez de modifier le réglage du thermostat, réglez le contrôle du thermostat un incrément à la fois. Prévoyez plusieurs heures pour que la température se stabilise entre les réglages.

DÉMARRAGE DE VOTRE NOUVEAU RÉFRIGÉRATEUR

Après avoir nettoyé votre réfrigérateur à fond. Essayez l'extérieur avec un chiffon doux et sec, l'intérieur avec un chiffon propre et humide.

1. Insérez le cordon d'alimentation dans la prise.
2. Tournez le cadran du thermostat sur un réglage initial de "7" pendant 15 à 20 minutes.

REMARQUE: Quand la porte est enfoncée pendant l'expédition, le joint peut devoir être réinitialisé. Ceci est fait pour empêcher l'air froid réfrigéré de s'échapper. S'il y a un espace entre le joint de porte et le boîtier, placez le joint en le tirant doucement hors de l'espace du joint.

CONFIGURATION ET UTILISATION

ENTREPOSAGE DES ALIMENTS

- Quand vous rangez des aliments frais qui ne sont pas préemballés, assurez-vous d'emballer ou de ranger les aliments dans un matériau étanche à l'air et à l'humidité, sauf indication contraire. Ceci assurera une bonne durée de conservation et empêchera le transfert des odeurs et goûts.
- Essuyez les contenants avant de les ranger pour éviter les déversements inutiles.
- Les œufs doivent être rangés en position verticale dans leur boîte d'origine pour maximiser leur durée de conservation.
- Les fruits doivent être lavés et séchés, puis conservés dans des sacs en plastique scellés avant d'être conservés au réfrigérateur.
- Les légumes à peau doivent être conservés dans des sacs ou des contenants en plastique.
- Les légumes à feuilles doivent être lavés et égouttés, puis rangés dans des sacs ou des contenants en plastique.
- Il faut laisser refroidir les aliments chauds avant de les conserver au réfrigérateur. Ceci évitera une consommation d'énergie inutile.
- Les fruits de mer frais doivent être consommés le jour même où ils sont achetés.
- Quand vous rangez de la viande dans la section des aliments frais, gardez l'emballage d'origine ou remballlez-le au besoin.

COMPARTIMENT CONGÉLATEUR

- Pour libérer le bac à glace congelé du fond du compartiment, versez de l'eau chaude autour. L'eau bouillante ne doit pas être utilisée car elle peut endommager le boîtier intérieure. Des objets métalliques tels que des tournevis ou des couteaux tranchants peuvent endommager et percer le tube du système de refroidissement. Ne lavez pas le bac à glace dans un lave-vaisselle ; lavez-le uniquement à l'eau tiède.

TABLETTE INTERIEURE DE REFRIGERATEUR

1. Inclinez soigneusement la tablette vers le haut et faites-la glisser vers l'avant jusqu'à ce que la tablette ait été complètement enlevée.
2. Faites glisser la tablette vers l'arrière pour la remplacer.

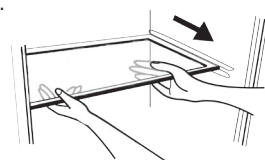

NETTOYAGE ET SOIN

NETTOYAGE ET ENTRETIEN

Le réfrigérateur doit être nettoyé et entretenu une fois par mois. Avant de le faire, vous devez débrancher le réfrigérateur.

PANNE DE COURANT

ATTENTION

Pour éviter les blessures corporelles ou dommages au produit, lisez et suivez toujours les instructions et avertissements du fabricant avant d'utiliser des produits de nettoyage.

AVERTISSEMENT

Débranchez toujours votre réfrigérateur avant de le nettoyer pour éviter tout choc électrique. Ignorer cet avertissement peut entraîner la mort ou des blessures.

En cas de coupure/panne de courant, débranchez le cordon d'alimentation de la prise murale. Rebranchez le cordon d'alimentation sur la prise murale une fois l'alimentation rétablie. Pendant une longue période de panne de courant, inspectez et jetez tout aliment abîmé ou décongelé des compartiments du réfrigérateur et du congélateur. Nettoyez soigneusement le réfrigérateur avant de l'utiliser à nouveau.

MÉTHODE DE NETTOYAGE

Préparez une solution de nettoyage de 3 à 4 cuillères à soupe de bicarbonate de soude mélangé à de l'eau chaude. Utilisez une éponge ou un chiffon doux, humidifié avec la solution de nettoyage pour essuyer votre réfrigérateur.

- Rincez à l'eau chaude propre et séchez avec un chiffon doux.
- N'utilisez pas de produits chimiques agressifs, d'abrasifs, d'ammoniaque, d'eau de Javel chlorée, de détergents concentrés, de solvants ou de tampons à récurer en métal. Certains de ces produits chimiques peuvent se dissoudre, endommager et/ou décolorer votre réfrigérateur.

JOINT DE PORTE

Nettoyez les joints de porte tous les trois mois conformément aux instructions générales. Le joint doit être maintenu propre et pliable pour assurer une étanchéité correcte.

- La gelée de pétrole appliquée légèrement sur les côtés des charnières des joints gardera le joint pliable et assurera une bonne étanchéité.

NETTOYAGE ET ENTRETIEN

VACANCES ET DÉMÉNAGEMENT

- Quand vous partez en vacances, il est préférable de vider tous les aliments de votre réfrigérateur et congélateur. Réglez le cadran de température sur "0" et débranchez le réfrigérateur. Nettoyez l'appareil selon la "Méthode De Nettoyage" et laissez la porte ouverte pour éliminer toute odeur.
- Quand vous voyagez ou déplacez le réfrigérateur, transportez toujours l'appareil verticalement. Le déplacement de l'appareil sur ses côtés peut endommager le réfrigérateur et/ou son compresseur.

CONSEILS POUR ÉCONOMISER L'ÉNERGIE

- Le réfrigérateur doit être situé dans la zone la plus fraîche de la pièce, à l'écart des appareils produisant de la chaleur ou des conduits de chauffage, et à l'abri de la lumière directe du soleil.
- Laissez les aliments chauds refroidir à température ambiante avant de les placer au réfrigérateur. La surcharge du réfrigérateur force le compresseur à fonctionner plus longtemps et augmente ainsi la consommation d'énergie. Les aliments qui se réfrigèrent trop lentement peuvent perdre de la qualité ou se détériorer.
- Veillez à bien emballer les aliments et essuyer les contenants avant de les placer au réfrigérateur.
- Les tablettes ne doivent pas être doublées de papier d'aluminium, papier ciré ou serviettes en papier. Ceci gênera la circulation de l'air froid, ce qui rendra le réfrigérateur moins efficace.
- Organisez les aliments pour réduire les ouvertures de porte et les fouilles prolongées. Enlevez autant d'articles que nécessaire en même temps, et fermez la porte dès que possible.

COMMENT DÉGIVRER

(Reportez-vous à la Figure A)

- Pour une efficacité énergétique maximale, dégivrez la section du congélateur chaque fois que le givre s'accumule jusqu'à une épaisseur de 1/4po ou plus

sur les parois du congélateur. Notez que le givre a tendance à s'accumuler davantage pendant les mois d'été.

- Retirez le bac à aliments et à glaçons pour vider la section congélateur. Assurez-vous que le bac d'égouttage est en place (Fig A) pour recueillir l'eau qui s'égoutte.
- Tournez le cadran de contrôle de la température sur la position 0 et débranchez l'appareil. Le dégivrage peut prendre quelques heures. Pour accélérer le temps de décongélation, gardez la porte ouverte et placez un bol d'eau tiède dans le congélateur.
- Un grattoir à glace a été inclus pour votre commodité. Vous pouvez l'utiliser pour enlever délicatement le givre si nécessaire.
- Pendant le dégivrage, l'eau s'accumule. Utilisez une serviette pour essuyer l'excès d'eau. Ne laissez pas sans surveillance.
- Après le dégivrage, videz le bac d'égouttement et essuyez l'intérieur du congélateur. Lorsque le bac d'égouttage est complètement sec, remettez-le dans sa position d'origine. Vous pouvez maintenant réinitialiser votre réfrigérateur à la température désirée et remettre les aliments.

REMARQUE : · Ne pas chauffer l'évaporateur directement avec de l'eau chaude ou un sèche-cheveux pendant le dégivrage. Ceci endommagera le compartiment congélateur.

- N'utilisez jamais un instrument pointu ou métallique pour enlever le givre, car il pourrait endommager le réfrigérateur et percer les serpentins de refroidissement. Il annulera également la garantie. Nous vous recommandons d'utiliser un grattoir en plastique. We recommend using a plastic scraper.

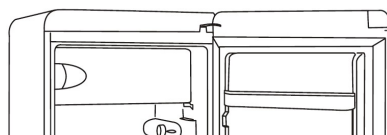

Fig.A

DÉPANNAGE ET GARANTIE

AVANT D'APPELER LE SERVICE

SI LE RÉFRIGÉRATEUR NE FONCTIONNE PAS:

- A) Vérifiez que le réfrigérateur est bien branché. Si ce n'est pas le cas, enlevez la fiche de la prise, attendez 10 secondes et rebranchez-la solidement.
- B) Vérifier la présence d'un fusible de circuit grillé ou d'un disjoncteur principal déclenché. Si ceux-ci semblent fonctionner correctement, testez la prise avec un autre appareil.

SI AUCUNE DES SOLUTIONS CI-DESSUS NE RÉSOUT LE PROBLÈME, CONTACTEZ UN TECHNICIEN QUALIFIÉ. N'ESSEYEZ PAS DE RÉGLER OU DE RÉPARER LE RÉFRIGÉRATEUR VOUS-MÊME.

SERVICE CLIENT

IMPORTANT

NE PAS RETOURNER CE PRODUIT AU MAGASIN

Si vous avez un problème avec ce produit, veuillez contacter le Centre de Satisfaction Client W Appliance Co. au 1-855-855-0294. PREUVE D'ACHAT DATÉE, NUMÉRO DE MODÈLE ET NUMÉRO DE SÉRIE REQUIS POUR LE SERVICE DE GARANTIE

DÉPANNAGE

Résolvez votre problème en utilisant le tableau ci-dessous. Si le réfrigérateur ne fonctionne toujours pas correctement, contactez le centre de service à la clientèle W Appliance Co. ou le centre de service agréé le plus proche. Les clients ne doivent jamais dépanner les composants internes.

DIFFICULTÉ	CAUSE POSSIBLE	RECOURS POSSIBLE
Le réfrigérateur ne fonctionne pas	<ul style="list-style-type: none">A. Le réfrigérateur n'est pas alluméB. L'unité n'est pas branchée ou est lousseC. Fusible grillé ou défectueuxD. La prise de courant murale est défectueuse	<ul style="list-style-type: none">A. Allumez le cadran de contrôle de la température. Il peut être en position ARRÊT, "0" (0)B. Branchez le réfrigérateurC. Vérifiez le fusible, le remplacer si nécessaireD. À corriger par un électricien qualifié

DÉPANNAGE ET GARANTIE

DIFFICULTÉ	CAUSE POSSIBLE	RECOURS POSSIBLE
La nourriture est trop froide	A. La température n'est pas correctement réglée	A. Réglez le cadran de contrôle de la température sur un réglage plus chaud
La nourriture est trop chaude	A. La température n'est pas correctement réglée B. La porte a été ouverte pendant une longue période C. Une grande quantité d'aliments chauds a été placée au réfrigérateur au cours des dernières 24 heures D. Le réfrigérateur est à proximité d'une source de chaleur	A. Réglez le cadran de contrôle de la température sur un réglage de refroidisseur B. Ouvrez la porte seulement aussi longtemps que nécessaire. Vérifiez le joint de porte pour une étanchéité correcte C. Réglez temporairement le cadran de contrôle de la température sur un réglage plus froid D. Veuillez consulter la section "Protection Contre La Chaleur Et l'Humidité"
Forte accumulation de givre, possiblement également sur le joint de porte REMARQUE: Ceci est normal pendant les périodes de forte humidité. De fréquentes ouvertures de porte provoquent également une forte accumulation de givre	A. Le joint de porte n'est pas étanche	A. Chauffez soigneusement les sections qui fuient du joint de porte avec un séchoir (dans un endroit frais). En même temps, façonnez le joint de porte chauffé à la main de manière à ce qu'il s'adapte correctement
Bruit sourd ou craquant	A. Quand le compresseur s'allume	A. Il s'agit d'un son normal de liquide de refroidissement s'écoulant à travers les serpentins du condenseur
La porte du réfrigérateur ne se ferme pas correctement	A. La porte du réfrigérateur n'est pas correctement alignée B. Blocage possible des contenants alimentaires, des tablettes, des bacs, etc.	A. Réalignez la porte du réfrigérateur. Reportez-vous à la section "Alignement De La Porte" B. Assurez-vous que rien ne bloque la porte
Le réfrigérateur a une odeur	A. Aliments non correctement scellés B. Nettoyage de l'intérieur	A. Retrait des aliments contaminés B. Veuillez vous reporter à la section "Nettoyage Et Entretien"

DÉPANNAGE ET GARANTIE

GARANTIE LIMITÉE

Toute réparation, remplacement ou service de garantie, et toutes les questions concernant ce produit doivent être adressées à W Appliance Co. au 1 (855) 855-0294 des États-Unis ou de Porto Rico.

W Appliance Co. garantit à l'acheteur d'origine que le produit sera exempt de défauts de matériel, de pièces et de fabrication pour la période désignée pour ce produit. La garantie commence le jour de l'achat du produit et couvre jusqu'à une période de **1 an (12 mois) pour la main-d'œuvre/1 an (12 mois) pour les pièces (défauts de fabrication uniquement)/le service à emporter/ et un total de 2 ans (24 mois) pour la pièce du compresseur uniquement.** W Appliance Co. accepte de remplacer, à son gré, le produit défectueux par une unité neuve ou remise à neuf équivalente à votre achat initial pendant la période de garantie.

Exclusions: Cette garantie ne s'applique pas aux éléments suivants:

1. Si l'apparence ou l'extérieur du produit a été endommagé ou détérioré, altéré ou modifié dans la conception ou la construction.
 2. Si le numéro de série d'origine du produit a été modifié ou supprimé ou s'il n'est pas facile de le déterminer.
 3. S'il y a des dommages dus à une surtension de la ligne d'alimentation, des dommages de l'utilisateur au cordon d'alimentation CA ou une connexion à une source de tension incorrecte.
 4. Si les dommages sont dus à une mauvaise utilisation générale, des accidents ou des actes de Dieu.
 5. Si les tentatives de réparation sont effectuées par des agents de service non autorisés, l'utilisation de pièces autres que des pièces d'origine ou des pièces obtenues de personnes autres que des compagnies de service autorisées.
 6. Sur les unités qui ont été transférées du propriétaire d'origine.
 7. Sur les produits qui ont été achetés comme remis à neuf, comme neuf, d'occasion, dans des termes "Tel Quel" ou "Vente Finale".
 8. Aux produits utilisés dans un cadre commercial ou locatif.
 9. Aux produits utilisés dans des contextes autres que l'usage domestique ordinaire ou utilisés autrement que conformément aux instructions fournies.
 10. Aux dommages pour le service appelle pour les installations incorrectes.
 11. Aux pièces en verre et autres accessoires qui sont inclus avec l'appareil.
 12. Frais de transport et d'expédition liés au remplacement de l'unité.
13. Perte alimentaire pour perte due à une défaillance du produit ou à un retard dans le service, la réparation ou le remplacement.
 14. Appels de service pour vous indiquer comment utiliser votre produit.
 15. Appels de service pour réparer ou remplacer le fusible de la maison, réinitialiser le disjoncteur ou corriger le câblage dans la maison.

LA RÉPARATION OU LE REMPLACEMENT COMME FOURNI EN VERTU DE LA PRÉSENTE GARANTIE EST LE RECOURS EXCLUSIF DU CLIENT ; W Appliance Co. N'EST PAS RESPONSABLE DES DOMMAGES ACCESSOIRES OU CONSÉCUTIFS EN CAS DE VIOLATION DE TOUTE GARANTIE EXPRESSE OU IMPLICITE SUR CE PRODUIT, SAUF DANS LA MESURE INTERDITE PAR LA LOI APPLICABLE. TOUTE GARANTIE IMPLICITE DE QUALITÉ MARCHANDE D'ADAPTATION À UN USAGE PARTICULIER SUR CE PRODUIT EST LIMITÉE À LA DURÉE DE LA GARANTIE.

Certains États n'autorisent pas l'exclusion ou la limitation des dommages accessoires ou consécutifs, ou la limitation de la durée de la garantie. Dans ces cas, les exclusions ou limitations ci-dessus peuvent ne pas s'appliquer à vous. Cette garantie vous donne des droits légaux spécifiques et vous pouvez également avoir d'autres droits qui varient d'un État à l'autre.

Obtenir Du Service: Pour obtenir du service, de la documentation sur les produits, des fournitures ou des accessoires, veuillez composer le 1 (855) 855-0294 pour créer un billet pour l'échange/la réparation. Assurez-vous de fournir la date d'achat, le numéro de modèle et une brève description du problème. Notre représentant du service à la clientèle vous contactera ou vous enverra des instructions de retour détaillées.

W Appliance Co. ne garantit pas que l'appareil fonctionnera correctement dans toutes les conditions environnementales, et ne fait aucune garantie ni représentation, implicite ou explicite, en ce qui concerne la qualité, la performance, la qualité marchande ou l'adéquation à un usage particulier autre que l'usage identifié dans ce manuel d'utilisation. W Appliance Co. a fait tout son possible pour s'assurer que ce manuel d'utilisation est exact et décline toute responsabilité pour toute inexactitude ou omission qui pourrait s'être produite. Les informations contenues dans ce manuel d'utilisation peuvent être modifiées sans préavis et ne représentent pas un engagement de la part de W Appliance Co. W Appliance Co. se réserve le droit d'apporter des améliorations à ce manuel d'utilisation et/ou aux produits décrits dans ce manuel d'utilisation à tout moment et sans préavis. Si vous trouvez dans ce manuel des informations incorrectes, trompeuses ou incomplètes, veuillez nous contacter au 1-855-855-0294.

W Appliance Co.,
New York, NY 10018



© 2022 W Appliance Company. Tous Droits Réservés.



Refrigerador

MODELO:
CCRR16HB, CCRR16HR, CCRR16HW

1. LEA atentamente estas instrucciones antes de instalar y poner en funcionamiento el aparato. Guárdelas para futuras consultas.
2. Anote en el espacio siguiente el "NÚMERO DE SERIE/MODELO" que se encuentra en la parte posterior o inferior de su aparato y conserve esta información para futuras consultas.

NÚMERO DE SERIE:

NÚMERO DE MODELO:

FECHA DE COMPRA:

Guarde y engrape su recibo de compra a su manual para la cobertura de la garantía.

CONTENIDO

INFORMACIÓN DE SEGURIDAD

información de seguridad	35-36
Refrigerante.....	36
Instrucciones de conexión a tierra	37

INSTALACIÓN Y USO

Guía de instalación.....	38
Alineación de la puerta.....	39
Piezas y características	40
Instrucciones de funcionamiento	40-41

LIMPIEZA Y CUIDADO	43-44
--------------------------	-------

SOLUCIÓN DE PROBLEMAS Y GARANTÍA

Antes de llamar al servicio técnico.....	45
Servicio de atención al cliente	45
Solución de problemas.....	45-46
Garantía limitada.....	47

REGISTRO DEL PRODUCTO

Gracias por adquirir nuestro producto COMMERCIAL COOL. Este manual de fácil uso le guiará para obtener el mejor uso de su refrigerador.

Recuerde registrar los números de modelo y de serie. Están en una etiqueta en la parte trasera del producto.

Adjunte el recibo a su manual. Lo necesitará para obtener el servicio de garantía.

Número de modelo

Número de serie

Fecha de compra

INFORMACIÓN DE SEGURIDAD



PELIGRO

PELIGRO - Peligros inmediatos que **PROVOCARÁN** lesiones personales graves o la muerte



ADVERTENCIA

ADVERTENCIA - Peligros o prácticas inseguras que **PODRÍAN** provocar lesiones personales graves o la muerte



PRECAUCIÓN

PRECAUCIÓN - Peligros o prácticas inseguras que **PODRÍAN** provocar lesiones personales leves

INSTRUCCIONES IMPORTANTES DE SEGURIDAD

ADVERTENCIA

Cuando se utilizan aparatos eléctricos, deben seguirse siempre las precauciones básicas de seguridad para reducir el riesgo de incendio, descarga eléctrica y lesiones personales:
LEA TODAS LAS INSTRUCCIONES ANTES DE UTILIZAR EL PRODUCTO

NOTA: Si el refrigerador/congelador ha sido colocado en posición horizontal o inclinado durante cualquier período de tiempo, espere 24 horas antes de enchufar la unidad.

1. Utilice este electrodoméstico sólo para el fin previsto, tal y como se describe en esta guía de uso y cuidado.
2. Este refrigerador debe ser instalado correctamente de acuerdo con las instrucciones de instalación antes de ser utilizado. Consulte las instrucciones de conexión a tierra en la sección de instalación.
3. Nunca desenchufe su refrigerador tirando del cable de corriente. Sujete siempre el enchufe con firmeza y tire en línea recta de la toma de corriente.
4. No utilice ningún aparato con un cable o enchufe dañado. Lleve el aparato al servicio técnico autorizado más cercano para su revisión, reparación o ajuste.
5. Desenchufe el refrigerador antes de limpiarlo o de realizar cualquier reparación. **NOTA:** Si por alguna razón este producto requiere revisión, recomendamos encarecidamente que un técnico certificado realice el servicio. Las piezas de los componentes deberán ser sustituidas por componentes similares y el servicio deberá ser realizado por personal de servicio autorizado por la fábrica, para minimizar el riesgo de una posible ignición debido a piezas incorrectas o a un servicio inadecuado.
6. No utilice ningún dispositivo eléctrico ni ningún instrumento afilado para descongelar su refrigerador.
-  **7. PELIGRO** - Riesgo de atrapamiento de niños. Antes de tirar su viejo refrigerador o congelador, quite las puertas y deje los estantes en su lugar para que los niños no puedan subir fácilmente al interior.
8. Después de que su refrigerador esté en funcionamiento, no toque las superficies frías del compartimiento del congelador, especialmente cuando las manos estén húmedas o mojadas. La piel puede adherirse a estas superficies extremadamente frías.

INFORMACIÓN DE SEGURIDAD

9. No vuelva a congelar los alimentos que se hayan descongelado completamente. El Departamento de Agricultura de los Estados Unidos en el Boletín del Hogar y el Jardín nº 69 dice: "...Puede volver a congelar con seguridad los alimentos congelados que se han descongelado si todavía contienen cristales de hielo o si todavía están fríos a menos de 40°F.
"...Las carnes picadas descongeladas, las aves de corral o el pescado que tengan algún olor o color extraño no deben ser congelados nuevamente y no deben ser consumidos. Los helados descongelados deben desecharse. Si el olor o el color de cualquier alimento es malo o dudoso, deséchelo. Incluso la descongelación parcial y la recongelación reducen la calidad alimentaria de los alimentos, especialmente de las frutas, las verduras y los alimentos preparados. La calidad alimentaria de las carnes rojas se ve menos afectada que la de muchos otros alimentos. Utilice los alimentos descongelados tan pronto como sea posible, para conservar la mayor parte posible de su calidad de consumo".
10. Este refrigerador no debe ser empotrado o incorporado en un armario cerrado. Está diseñado únicamente para su instalación independiente.
11. No haga funcionar su refrigerador en presencia de humos explosivos.

GUARDE ESTAS INSTRUCCIONES USO DOMÉSTICO ÚNICAMENTE

PELIGRO

Riesgo de que los niños queden atrapados. Antes de tirar su antiguo refrigerador o congelador, quite las puertas. Deje los estantes en su lugar para que los niños no puedan subir fácilmente al interior.

REFRIGERANTE

ADVERTENCIAS DE GAS

- **PELIGRO** - Riesgo de incendio o explosión. Se utiliza refrigerante inflamable. NO utilice dispositivos mecánicos para descongelar el refrigerador. NO perforo los tubos del refrigerante.
- **PELIGRO** - Risk of fire or explosion. Flammable refrigerant used. To be repaired only by trained service personnel. DO NOT puncture refrigerant tubing.
- **PRECAUCIÓN** - Riesgo de incendio o explosión. Se utiliza refrigerante inflamable. Consulte el manual de reparación/guía del propietario antes de intentar reparar este producto. Deben seguirse todas las precauciones de seguridad.
- **PRECAUCIÓN**- Riesgo de incendio o explosión. Elimine el producto adecuadamente de acuerdo con las regulaciones federales o locales. Se utiliza refrigerante inflamable.
- **PRECAUCIÓN** - Riesgo de incendio o explosión debido a la perforación del tubo de refrigerante; siga cuidadosamente las instrucciones de manipulación. Se ha utilizado refrigerante inflamable.

INFORMACIÓN DE SEGURIDAD

INSTRUCCIONES DE CONEXIÓN A TIERRA

REQUISITOS ELÉCTRICOS

Los requisitos eléctricos son de 115 voltios 60 Hz, sólo CA, 15 amperios. Se recomienda disponer de un circuito separado que sólo alimente al producto. El producto está equipado con un cable de 3 conductores que tiene un enchufe de 3 patas con conexión a tierra. Debe conectarse a un enchufe de pared que esté correctamente instalado y conectado a tierra.

Este aparato debe estar conectado a tierra. En caso de cortocircuito, la conexión a tierra reduce el riesgo de descarga eléctrica al proporcionar un cable de escape para la corriente eléctrica. El cable suministrado con este aparato está equipado con un cable de conexión a tierra y un enchufe de conexión a tierra. El enchufe debe conectarse a una toma de corriente que esté correctamente instalada y conectada a tierra.

Evite el uso de adaptadores de tres patas o el corte de la tercera pata de conexión a tierra para acomodar un tomacorriente de dos patas. Esta es una práctica peligrosa, ya que no proporciona una conexión a tierra efectiva para el refrigerador y puede provocar un riesgo de descarga eléctrica.

ADVERTENCIA

El uso inadecuado del enchufe con toma de tierra puede provocar un riesgo de descarga eléctrica.

Consulte a un electricista o técnico especializado si:

- 1) No se entienden completamente las instrucciones de conexión a tierra.
- 2) No está seguro de que el aparato esté correctamente conectado a tierra.
- 3) Tiene alguna duda sobre la conexión a tierra o las instrucciones eléctricas.

CABLE DE CORRIENTE

1. Evite el uso de un cable de extensión debido a los riesgos potenciales de seguridad bajo ciertas condiciones. Pida a un electricista o técnico especializado que instale una toma de corriente cerca del aparato.
2. Si es absolutamente necesario utilizar juegos de cables más largos o un cable de extensión, se debe tener mucho cuidado.
 - a) Utilice sólo un cable de extensión de 3 hilos con conexión a tierra que tenga un enchufe de 3 patas con conexión a tierra y un enchufe de 3 ranuras que acepte el enchufe del aparato.
 - b) La capacidad eléctrica marcada del juego de cables o del alargador debe ser igual o mayor que la capacidad eléctrica del aparato. El cable más largo debe colocarse de manera que no caiga sobre la encimera o la mesa, donde los niños puedan tirar de él o tropezar involuntariamente.

NOTA: Ni COMMERCIAL COOL ni el distribuidor pueden aceptar ninguna responsabilidad por daños al producto o lesiones personales resultantes del incumplimiento de los procedimientos de conexión eléctrica.

INSTALACIÓN Y USO

GUÍA DE INSTALACIÓN

1. Desempaque su refrigerador retirando todos los materiales de empaque como cartón, base, espumas, cinta adhesiva, etc.
2. Retire todos los accesorios y el material de empaque interno utilizado para mantener los estantes, la bandeja de hielo, etc. en su lugar.
3. Limpie los restos de toda la cinta adhesiva utilizada y retire todo el material impreso suministrado.
4. Instale el refrigerador en un lugar adecuado, alejado del calor y el frío extremo. Deje suficiente espacio libre entre el refrigerador y la pared lateral para que la(s) puerta(s) se abran sin obstáculos. El refrigerador no está diseñado para su instalación de forma empotrada.
5. El suelo sobre el que debe colocarse el refrigerador debe ser plano, duro, sólido y uniforme. El refrigerador no debe colocarse sobre ningún material blando como espuma, plástico, etc.
6. Para nivelar su refrigerador, utilice las dos patas de nivelación ubicadas en la parte inferior frontal de su refrigerador. Para ajustarlas, gire las patas en el sentido contrario a las agujas del reloj para elevar el refrigerador o en el sentido de las agujas del reloj para bajarlo. La puerta se cerrará más fácilmente si las patas de nivelación están extendidas.
7. Las siguientes son las distancias mínimas recomendadas alrededor del refrigerador para una correcta circulación del aire:
Lados: 3/4" (19mm)
Parte superior: 2" (50mm)
Parte trasera: 2" (50mm)
Una circulación de aire adecuada ayudará a que su refrigerador funcione con la máxima eficiencia.

NOTA: El aparato debe estar correctamente conectado a la red eléctrica.

PRECAUCIÓN

Se debe tener cuidado durante la manipulación, el traslado y el uso del refrigerador para evitar dañar la tubería del refrigerante o aumentar el riesgo de una fuga

ADVERTENCIA

Es importante mantener el cable de corriente alejado del compresor en la parte trasera del refrigerador durante su funcionamiento. El compresor puede alcanzar una alta temperatura y podría causar graves daños al cable de corriente.

INSTALACIÓN Y USO

PROTECCIÓN CONTRA EL CALOR Y LA HUMEDAD

- No instale su refrigerador en ningún lugar donde haya mucha humedad o si el lugar no está debidamente aislado. Este refrigerador no está diseñado para funcionar a temperaturas inferiores a 50° Fahrenheit.
- La ubicación del refrigerador debe ser sobre una superficie dura y alejada de la luz solar directa y de fuentes de calor, por ejemplo, radiadores, calentadores, aparatos de cocina, etc.

ALINEACIÓN DE LA PUERTA

1. Retire cualquier elemento suelto en el refrigerador y colóquelo cuidadosamente sobre su parte posterior.
2. Utilice un destornillador de cabeza Phillips para destornillar los 6 tornillos de ambas bisagras laterales.
3. Ajuste la puerta para que esté alineada y parcialmente asegurada. Asegúrese de que la puerta y el gabinete estén bien alineados y luego asegúrelos firmemente.
4. Vuelva a colocar la unidad en posición vertical.

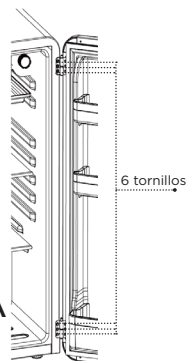

INSTALACIÓN DE LA MANIJA DE LA PUERTA

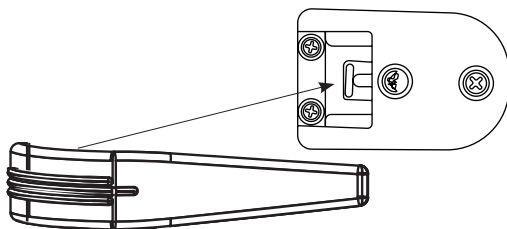

La base de la manija de la puerta está unida a la unidad. Retire la manija para jalar que está empaquetada dentro del refrigerador.

Inserte la abertura de la manija para jalar en la base y empújela hasta que encaje en su lugar.

Verifique que esté asegurado. No lo quite una vez que esté instalado.

MONTAJE Y USO

PARTES Y CARACTERÍSTICAS

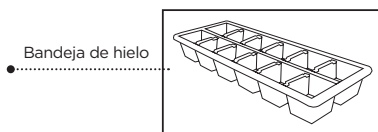
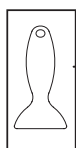
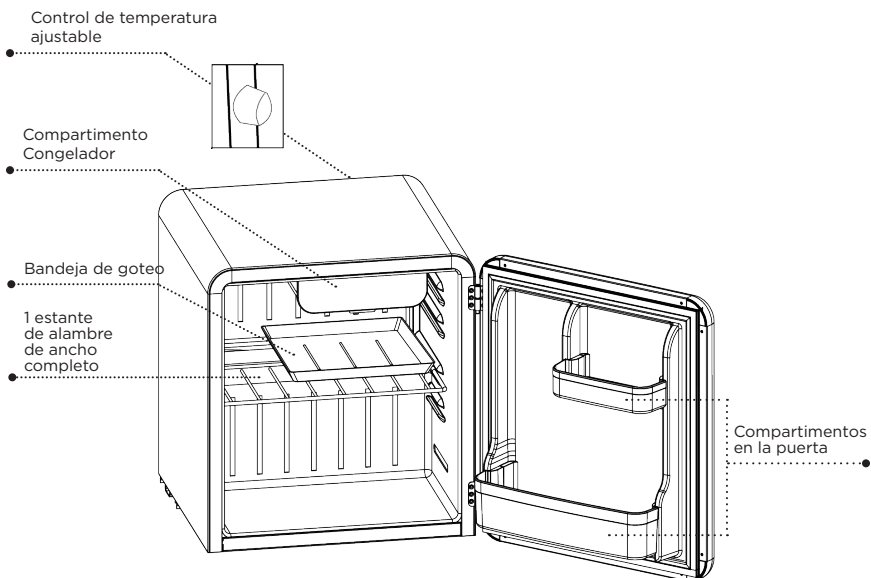

INSTRUCCIONES DE USO

CONTROL DE LA TEMPERATURA

NOTA: • Si el refrigerador/congelador ha sido colocado en posición horizontal o inclinada durante cualquier período de tiempo, espere 24 horas antes de enchufar la unidad.

- Los ajustes del control de la temperatura son “0, 1, 2, 3, 4, 5, 6, 7” Ajuste el control de la temperatura a la configuración que mejor se adapte a sus necesidades. El ajuste “4” debería ser el adecuado para un uso doméstico o de oficina.
- Al girar la temperatura a la posición “0” se apagará el ciclo de enfriamiento, pero no se apagará la energía eléctrica de la unidad.

NOTA: • Espere de 3 a 5 minutos antes de reiniciar si desenchufa el refrigerador. La unidad puede no funcionar correctamente si se reinicia demasiado rápido.

- Si la temperatura ambiente es demasiado alta, es posible que el refrigerador no alcance la temperatura deseada.
- Una gran cantidad de alimentos reducirá la eficacia de la refrigeración del aparato.
- No coloque alimentos en la salida de aire. Deje espacio para el flujo de aire.
- Si decide cambiar el ajuste del termostato, ajuste el control del termostato un incremento a la vez. Deje pasar varias horas para que la temperatura se estabilice entre un ajuste y otro.

PUESTA EN MARCHA DE SU NUEVO REFRIGERADOR

Después de limpiar a fondo su refrigerador. Limpie el exterior con un paño suave y seco, y el interior con un paño limpio y húmedo.

1. Inserte el cable de corriente en la toma de corriente.
2. Gire el dial del termostato a un ajuste inicial de “7” durante 15-20 minutos.

NOTA: Como la puerta queda presionada durante el transporte, es posible que haya que reajustar la unión. Esto se hace para evitar que el aire refrigerado se escape. Si hay un hueco entre la goma de la puerta y el aparato, ajuste la goma tirando suavemente de ella para sacarla del hueco de la puerta.

MONTAJE Y USO

ALMACENAMIENTO DE ALIMENTOS

- Cuando almacene alimentos frescos que no estén preenvasados, asegúrese de envolver o almacenar los alimentos en material hermético y a prueba de humedad, a menos que se indique lo contrario. Esto asegurará una vida útil adecuada y evitará la transferencia de olores y sabores.
- Limpie los recipientes antes de guardarlos para evitar derrames innecesarios.
- Los huevos deben almacenarse en posición vertical en su caja original para maximizar su vida útil.
- La fruta debe lavarse y secarse, y luego guardarse en bolsas de plástico selladas antes de guardarla en el refrigerador.
- Las verduras con piel deben guardarse en bolsas o recipientes de plástico.
- Las hortalizas de hoja verde deben lavarse y escurrirse y luego guardarse en bolsas o recipientes de plástico.
- Los alimentos calientes deben dejarse enfriar antes de guardarlos en el refrigerador. Esto evitará el uso innecesario de energía.
- El marisco fresco debe utilizarse el mismo día que se compra.
- Cuando almacene la carne en la sección de alimentos frescos, conserve el envoltorio original o vuelva a envolverla si es necesario.

COMPARTIMIENTO DEL CONGELADOR

- Para liberar la bandeja de cubitos de hielo congelada del fondo del compartimento, vierta agua caliente alrededor de la misma. No se debe utilizar agua hirviendo, ya que puede dañar el interior del compartimento. Los objetos metálicos, como destornilladores o cuchillos afilados, pueden dañar y perforar los tubos del sistema de refrigeración. No lave la bandeja de cubitos de hielo en el lavaplatos; lávela sólo con agua tibia.

ESTANTE INTERIOR DEL REFRIGERADOR

1. Inclíne con cuidado el estante hacia arriba y deslícelo hacia adelante hasta que el estante se haya retirado por completo.
2. Deslice el estante hacia atrás para volver a colocarlo.

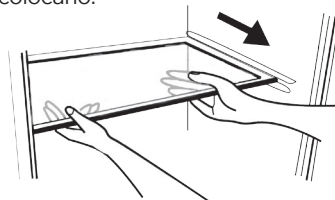

LIMPIEZA Y CUIDADOS

LIMPIEZA Y MANTENIMIENTO

El refrigerador debe ser limpiado y mantenido una vez al mes. Antes de hacerlo, debe desenchufar el refrigerador.

PRECAUCIÓN

Para evitar lesiones personales o daños al producto, lea y siga siempre las instrucciones y advertencias del fabricante antes de utilizar cualquier producto de limpieza.

ADVERTENCIA

Desenchufe siempre el refrigerador antes de limpiarlo para evitar descargas eléctricas. Ignorar esta advertencia puede provocar la muerte o lesiones.

INTERRUPCIÓN DEL SUMINISTRO ELÉCTRICO

En caso de una interrupción/corte de energía, desenchufe el cable de corriente de la toma de corriente. Vuelva a enchufar el cable de corriente a la toma de corriente una vez que se haya restablecido el suministro eléctrico. En caso de un corte de energía prolongado, inspeccione y deseche cualquier alimento dañado o descongelado de los compartimientos del refrigerador y del congelador. Limpie bien el refrigerador antes de volver a utilizarlo.

MÉTODO DE LIMPIEZA

Prepare una solución de limpieza con 3-4 cucharadas de bicarbonato de sodio mezcladas con agua caliente. Utilice una esponja o un paño suave, humedecido con la solución de limpieza, para limpiar el refrigerador.

- Aclare con agua tibia limpia y seque con un paño suave.
- No utilice productos químicos fuertes, abrasivos, amoníaco, lejía, detergentes concentrados, disolventes o estropajos metálicos. Algunos de estos productos químicos pueden disolver, dañar y/o decolorar su refrigerador.

JUNTA DE LA PUERTA

Limpie las juntas de la puerta cada tres meses según las instrucciones generales. La junta debe mantenerse limpia y flexible para asegurar un sellado adecuado.

- La vaselina aplicada ligeramente en los lados de las bisagras de las juntas mantendrá la junta flexible y asegurará un buen sellado.

LIMPIEZA Y CUIDADOS

CUIDADO DURANTE LAS VACACIONES Y LAS MUDANZAS

- Cuando se vaya de vacaciones, es mejor que vacíe todos los alimentos de su refrigerador y congelador. Ponga el dial de temperatura en "0" y desenchufe el refrigerador. Limpie el aparato según el "Método de limpieza" y deje la puerta abierta para eliminar los olores.
- Cuando viaje o traslade el refrigerador, téngalo siempre en posición vertical. Mover la unidad sobre sus lados puede dañar el refrigerador y/o su compresor.

CONSEJOS PARA AHORRAR ENERGÍA

- El refrigerador debe ubicarse en la zona más fresca de la habitación, lejos de los aparatos que producen calor o de los conductos de calefacción, y fuera de la luz solar directa.
- Deje que los alimentos calientes se enfríen a temperatura ambiente antes de colocarlos en el refrigerador. La sobrecarga del refrigerador obliga a que el compresor funcione durante más tiempo y, por tanto, aumenta el consumo de energía. Los alimentos que se refrigeran demasiado lentamente pueden perder calidad o estropearse.
- Asegúrese de envolver bien los alimentos y de secar los recipientes antes de introducirlos en el refrigerador.
- Los estantes no deben estar forrados con papel de aluminio, papel encerado o toallas de papel. Esto interferirá con la circulación del aire frío, haciendo que el refrigerador sea menos eficiente.
- Organice los alimentos para reducir las aperturas de las puertas y las búsquedas prolongadas. Saque todos los artículos que necesite de una sola vez y cierre la puerta lo antes posible.

CÓMO DESCONGELAR

(Consulte la figura A)

- Para obtener la máxima eficiencia energética, descongele la sección del congelador siempre que se acumule escarcha con un grosor de 1/4" o más en las paredes del congelador. Tenga en cuenta que la escarcha tiende a acumularse más durante los meses de verano.
- Retire los alimentos y la bandeja de cubitos de hielo para vaciar la sección del congelador. Gire el dial de control de temperatura a la posición 0 y desenchufe la unidad. La descongelación puede tardar unas horas. Para acelerar el tiempo de descongelación, mantenga la puerta abierta y coloque un recipiente con agua caliente en el congelador.
- Se ha incluido un rascador de hielo para su comodidad. Puede utilizarlo para eliminar suavemente la escarcha si es necesario.
- Durante la descongelación, se acumulará agua. Utilice una toalla para limpiar el exceso de agua que gotea. No lo deje desatendido.
- Después de la descongelación, vacíe y limpie el interior del congelador. Ahora puede volver a poner el refrigerador a la temperatura deseada y devolver los alimentos.

NOTA: • No caliente el evaporador directamente con agua caliente o con un secador de pelo mientras se descongela. Si lo hace, dañará el compartimento del congelador.

- Nunca utilice un instrumento afilado o metálico para eliminar la escarcha, ya que puede dañar el refrigerador y perforar los conductos de refrigeración. También anulará la garantía. Se recomienda utilizar un rascador de plástico.

Fig.A

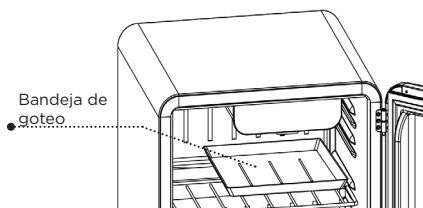

SOLUCIÓN DE PROBLEMAS Y GARANTÍA

ANTES DE LLAMAR AL SERVICIO TÉCNICO

SI EL REFRIGERADOR NO FUNCIONA:

- A) Compruebe que el refrigerador está bien enchufado. Si no lo está, retire el enchufe de la toma de corriente, espere 10 segundos y vuelva a enchufarlo de forma segura.
- B) Compruebe si se ha fundido un fusible o se ha disparado el disyuntor principal. Si estos parecen funcionar correctamente, pruebe la toma de corriente con otro aparato.

SI NADA DE LO ANTERIOR RESUELVE EL PROBLEMA, PÓNGASE EN CONTACTO CON UN TÉCNICO ESPECIALIZADO. NO INTENTE AJUSTAR O REPARAR EL REFRIGERADOR USTED MISMO.

SERVICIO DE ATENCIÓN AL CLIENTE

IMPORTANTE

NO DEVUELVA ESTE PRODUCTO A LA TIENDA

Si tiene algún problema con este producto, póngase en contacto con el Centro de Satisfacción del Cliente de W Appliance Co. al 1-855-855-0294.

SE REQUIERE UNA PRUEBA DE COMPRA FECHADA, EL NÚMERO DE MODELO Y EL NÚMERO DE SERIE PARA EL SERVICIO DE GARANTÍA

SOLUCIÓN DE PROBLEMAS

Solucione su problema utilizando la tabla siguiente. Si el refrigerador sigue sin funcionar correctamente, póngase en contacto con el centro de atención al cliente de W Appliance Co. o con el centro de servicio autorizado más cercano. Los clientes nunca deben solucionar los problemas de los componentes internos.

PROBLEMA	POSIBLE CAUSA	POSIBLE SOLUCION
El refrigerador no funciona	<p>A. El refrigerador no está encendido</p> <p>B. La unidad no está enchufada o está suelta</p> <p>C. El fusible se ha fundido o está defectuoso</p> <p>D. La toma de corriente está defectuosa</p>	<p>A. Encienda el dial de control de temperatura. Puede estar en la posición OFF, "0".</p> <p>B. Enchufe el refrigerador</p> <p>C. Compruebe el fusible, cámbielo si es necesario</p> <p>D. Debe ser corregido por un electricista especializado</p>

SOLUCIÓN DE PROBLEMAS Y GARANTÍA

PROBLEMA	POSIBLE CAUSA	POSIBLE SOLUCION
Los alimentos están demasiado fríos.	A. La temperatura no está bien ajustada.	A. Ponga el dial de control de la temperatura en un ajuste más cálido
Los alimentos están demasiado calientes.	A. La temperatura no está bien ajustada. B. La puerta ha estado abierta durante mucho tiempo. C. Se ha introducido una gran cantidad de alimentos calientes en el refrigerador en las últimas 24 horas D. El refrigerador está cerca de una fuente de calor.	A. Ponga el dial de control de la temperatura en un ajuste más frío. B. Abra la puerta sólo el tiempo necesario. Compruebe que la junta de la puerta está bien sellada. C. Ponga el dial de control de la temperatura en un ajuste más frío temporalmente. D. Consulte la sección "Protección contra el calor y la humedad".
Gran acumulación de escarcha, posiblemente también en la junta de la puerta. NOTA: Esto es normal durante los períodos de alta humedad. Las aperturas frecuentes de la puerta también provocan una fuerte acumulación de escarcha.	A. La junta de la puerta no es hermética.	A. Caliente con cuidado las secciones con fugas de la junta de la puerta con un secador de pelo (en una posición fría). Al mismo tiempo, moldee la junta de la puerta calentada con la mano de manera que se asiente correctamente.
Sonidos de chasquidos o crujidos.	A. Cuando el compresor se enciende.	A. Este es un sonido normal del refrigerante que fluye a través de las bobinas del condensador.
La puerta del refrigerador no cierra bien.	A. La puerta del refrigerador no está bien alineada. B. Posible obstrucción por contenedores de alimentos, estantes, cubos, etc.	A. Vuelva a alinear la puerta del refrigerador. Consulte la sección "Alineación de la puerta". B. Asegúrese de que nada bloquea la puerta.
El refrigerador tiene mal olor	A. Alimentos que no están bien sellados B. El interior necesita limpieza	A. Retire cualquier alimento contaminado B. Consulte la sección "Limpieza y cuidado".

SOLUCIÓN DE PROBLEMAS Y GARANTÍA

GARANTÍA LIMITADA

Cualquier reparación, recambio, o servicio de garantía, y todas las preguntas sobre este producto deben ser dirigidas a W Appliance Co. al **855-855-0294** desde EE.UU. o Puerto Rico.

W Appliance Co. garantiza al comprador original que el producto estará libre de defectos de material, piezas y mano de obra durante el período designado para este producto. La garantía comienza el día en que se compra el producto y cubre hasta un período de 1 año (12 meses) por mano de obra, **1 año (12 meses) por piezas (solo defectos de fabricación)/reparación en tienda y un total de 2 años (24 meses) solamente por el compresor.** W Appliance Co. acepta que, de acuerdo con su criterio, reemplazará el producto defectuoso por uno nuevo o uno remanufacturado equivalente a su compra original durante el período de garantía.

Exclusiones: Esta garantía no aplica a lo siguiente:

1. Si la apariencia o el exterior del producto han sido dañados o desfigurados, alterados o modificados en su diseño o construcción.
2. Si el número de serie original del producto ha sido alterado o removido o no puede ser determinado fácilmente.
3. Si hay daños debido a sobretensión en la línea eléctrica, daño por parte del usuario al cable de alimentación de CA o conexión a una fuente de voltaje no adecuada.
4. Si el daño se debe al mal uso general, accidentes o "actos de Dios".
5. Si existen intentos de reparación por parte de agentes de servicio no autorizados, uso de partes que no sean originales u obtenidas de personas que no sean las compañías de servicio autorizadas.
6. Unidades que hayan sido transferidas por el dueño original a un tercero.
7. A productos que hayan sido comprados como renovados, como nuevos, de segunda mano, en términos de venta final o "como se ve".
8. A productos usados en un entorno comercial o de alquiler.
9. A productos usados en entornos que no sean el doméstico ordinario o usados de otra manera que no sea de acuerdo con las instrucciones brindadas.
10. A daños por visitas técnicas por instalaciones inadecuadas.
11. A partes de vidrio y otros accesorios incluidos con la unidad.
12. Costos de transporte y envío asociados con el reemplazo de la unidad.
13. Pérdida de alimentos o pérdidas debidas a la falla del producto o una demora en el servicio, reparación o reemplazo.
14. Visitas técnicas para darle instrucciones de cómo usar su producto.
15. Visitas técnicas para reparar o cambiar el fusible de la casa, reiniciar el disyuntor o corregir el cableado de la casa.

LA REPARACIÓN O EL REEMPLAZO SEGÚN LO DISPUESTO BAJO ESTA GARANTÍA ES EL RECURSO EXCLUSIVO DEL CLIENTE; W Appliance Co. NO SERÁ RESPONSABLE POR NINGÚN DAÑO INCIDENTAL O CONSECUCIONAL POR INCUMPLIMIENTO DE CUALQUIER GARANTÍA EXPRESA O IMPLÍCITA DE ESTE PRODUCTO, EXCEPTO EN LA MEDIDA EN QUE LO PROHIBA LA LEY APLICABLE. CUALQUIER GARANTÍA IMPLÍCITA DE COMERCIABILIDAD O IDONEIDAD PARA UN PROPÓSITO PARTICULAR SOBRE ESTE PRODUCTO TIENE UNA DURACIÓN LIMITADA A LA DURACIÓN DE ESTA GARANTÍA.

Algunos estados no permiten la exclusión o limitaciones de daños incidentales o consecuentes, o limitaciones en la duración de la garantía. En estos casos, las exclusiones o limitaciones anteriores pueden no aplicarse en su caso. Esta garantía le otorga derechos legales específicos, y también puede tener otros derechos que varían de estado a estado.

Obtención de servicio: Para obtener servicio, literatura del producto, suministros y accesorios, por favor llame al **855-855-0294** para crear un tiquet de cambio o reparación. Asegúrese de proporcionar la fecha de compra, el número de modelo y una breve descripción del problema. Un representante de nuestro servicio de atención al cliente lo contactará o le enviará instrucciones detalladas para la devolución.

W Appliance Co. no garantiza que el aparato funcionará adecuadamente en todas las condiciones ambientales, y no otorga garantía alguna ni defensa, ya sea implícita o expresada, con respecto a la calidad, desempeño, comerciabilidad, o aptitud para un propósito particular más allá del propósito identificado en este manual de usuario. W Appliance Co. ha hecho todos los esfuerzos posibles para garantizar que este manual del usuario sea preciso y se exime de toda responsabilidad por cualquier inexactitud u omisión que pueda haber ocurrido. La información en este manual del usuario está sujeta a cambios sin previo aviso y no representa un compromiso por parte de W Appliance Co. W Appliance Co. se reserva el derecho de realizar mejoras en este manual del usuario y/o en los productos descritos en este manual del usuario en cualquier momento sin previo aviso. Si encuentra información en este manual que es incorrecta, engañosa o incompleta, comuníquese con nosotros al **855-855-0294**.

W Appliance Co.
1356 Broadway
New York, NY 10018



© 2022 W Appliance Company. Todos los derechos reservados